

## Светильники светодиодные серии ССДП «Линия»

Светильники серии ССДП «Линия» предназначены для применения в системах освещения промышленных, торговых, складских и спортивных помещений.

Данные светильники применяются как для установки на новых объектах, так и для замены существующего освещения с менее энергоэффективными светильниками с лампами: ЛБ, ДРЛ, МГЛ и ДНАТ.



### Технические характеристики

Напряжение питания сети	198-264 VAC / 176-280 VDC
Возможность низковольтного исполнения	12, 24, 36 VAC / VDC
Частота питающей сети переменного тока	50-60 Hz
Вид климатического исполнения	У 2
Индекс цветопередачи	Ra > 80
Пulsация светового потока	< 2%
Кривая силы света	Д
Кривая силы света с вторичной оптикой	К, Г, Ш
Угол раскрытия луча	120°
Угол раскрытия луча с вторичной оптикой	25°, 60°, 90°, 145°x60°, 155°x65°
Производитель светодиодов	Lumileds
Возможность изготовления с БАП	3 h
Возможность диммирования по протоколам	DALI / Switch-Control (аналог 0-10V и 1-10V)
Срок службы	60000 h / 100000 h
Рабочая температура	-40°C .. +40°C / +5°C .. +40°C*
Степень защиты от воздействия ОС	IP 65
Цветовая температура	3000 K / 4000 K / 5000 K / 6000 K

\* диапазон рабочих температур для светильников с блоком аварийного питания

## Габаритные размеры:

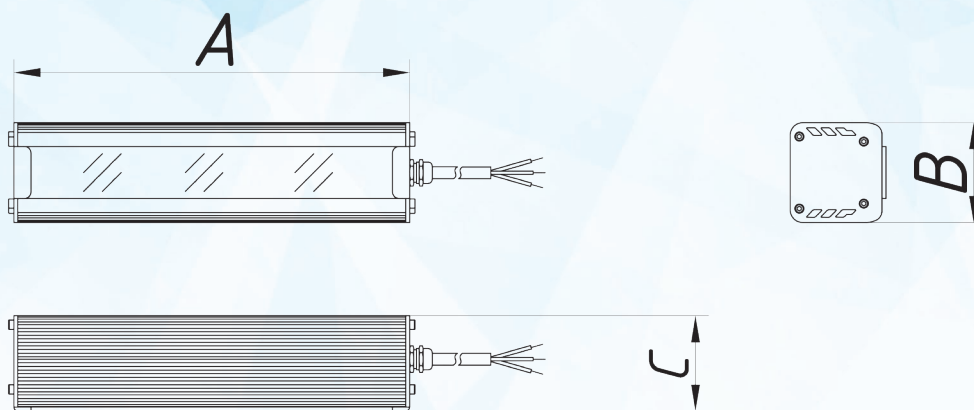

## Переменные характеристики

Наименование	Потребляемая мощность, W	Световой поток, lm		Кол-во светодиодов (не менее)	Масса, kg (не более)	Габаритные размеры АхВхС, mm
		Модуля	Светильника			
«Линия 10»	10	1600	1350	12	1,6	302x75x72
«Линия 20»	20	3200	2700	24	1,6	302x75x72
«Линия 40»	40	6400	5400	48	2,6	602x75x72
«Линия 60»	60	9600	8100	72	3,6	902x75x72
«Линия 80»	80	12800	10800	96	4,6	1202x75x72
«Линия 100»	100	16000	13500	120	5,5	1502x75x72

## Варианты крепления светильника:

Рым-гайки

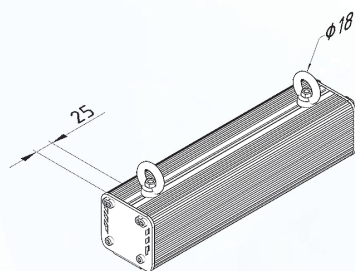

Накладное крепление

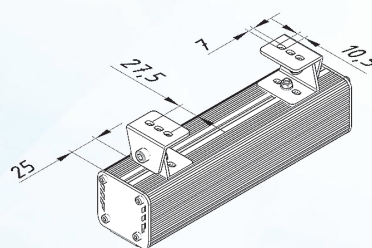

Скоба

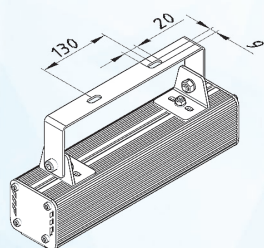

Рамка для подвесных потолков

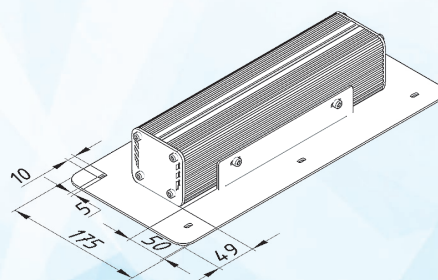

## Кривые силы света:

кривая силы света Д

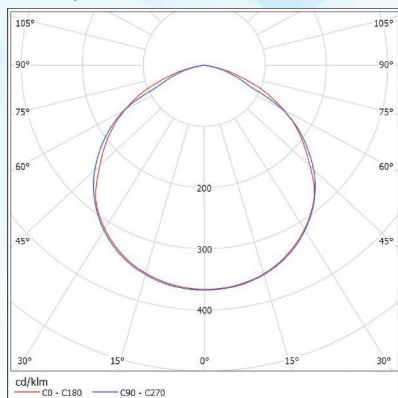

кривая силы света К

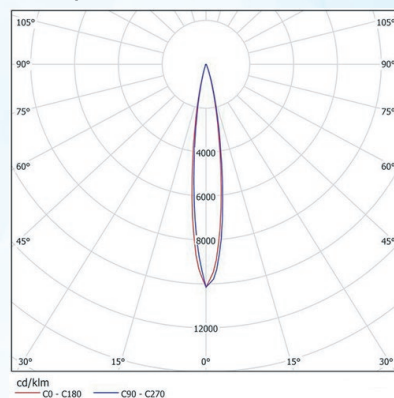

кривая силы света Г

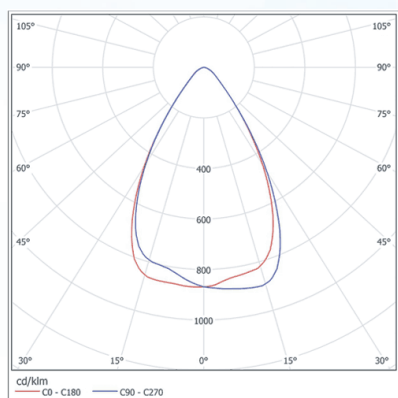

кривая силы света Ш

